

Руководство по эксплуатации и обслуживанию

АППАРАТ ВЫСОКОГО ДАВЛЕНИЯ

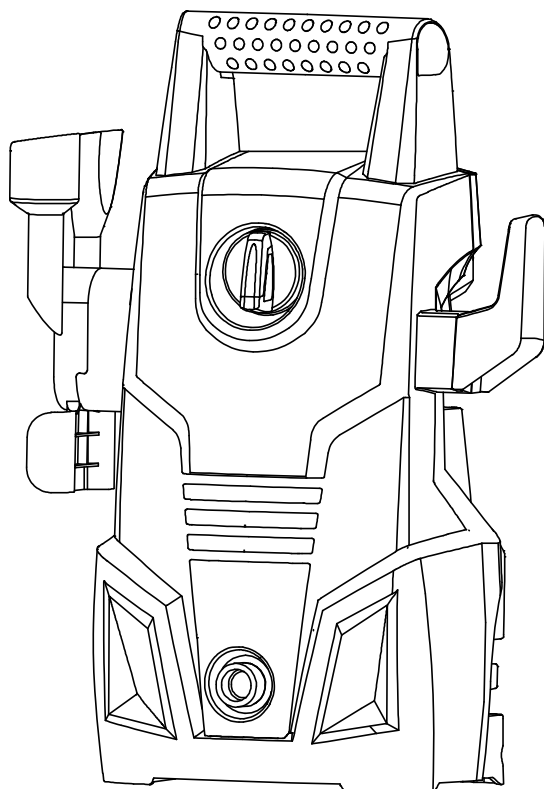

Для бытового применения
HPW 2109

Содержание:

1. Меры безопасности при подготовке к эксплуатации и во время работы с инструментом
2. Область применения и описание конструкции
3. Технические характеристики
4. Эксплуатация аппарата
5. Обслуживание инструмента
6. Возможные неисправности
7. Гарантийные условия

1. Меры безопасности

- Электрическая вилка должна соответствовать сетевой розетке. Убедитесь, что напряжение мойки соответствует напряжению в розетке. Электрическую вилку мойки необходимо подключать только к розетке, имеющей контакт заземления.
- Никогда не переносите инструмент, удерживая его за шнур электропитания. Не дергайте за шнур с целью вынуть вилку из розетки. Оберегайте шнур от воздействия высоких температур, смазочных материалов и предметов с острыми краями.
- Электрокабель питания необходимо полностью размотать во избежание перегрева. При использовании удлинителя учитывайте сечение проводов. Сечение проводов должно соответствовать потребляемой мощности мойки:
 - 1,0 мм² не более 12,5 м
 - 1,5 мм² не более 20,0 м
 - 2,5 мм² не более 30,0 м
- Подключать мойку к электросети питания необходимо через устройство защитного отключения (максимальный ток утечки 3 Ома) соответствующего номинала.
- Проверьте, имеются ли видимые повреждения на корпусе инструмента, а также исправность всех функций и механизмов.
- Если какие-либо части повреждены, их следует отремонтировать или заменить в авторизованном центре обслуживания и ремонта инструмента.
- Мойка предназначена для работы с чистой во-

дой. Грязная вода или вода с механическими примесями снижает ресурс мойки и приводит к ее поломке, что не является гарантийным случаем. При заборе воды из водоемов устанавливайте перед мойкой фильтр тонкой очистки.

- Не оставляйте мойку с водой при отрицательной температуре окружающего воздуха. Замерзшая внутри мойки вода приведет к разрушению помпы, что не является гарантийным случаем.
- Струя воды из мойки выходит под высоким давлением. Не направляйте струю на людей и животных.
- Перед началом мойки убедитесь, что струя не повредит поверхность, которую вы хотите помыть.
- Рабочее положение мойки вертикальное. Запрещается работать с мойкой в положении, отличном от вертикального.
- Запрещается эксплуатировать мойку при отрицательной температуре окружающего воздуха. Это может привести к замерзанию воды и выхода из строя помпы, что не будет являться гарантийным случаем.
- Используйте средства индивидуальной защиты (очки, защитная обувь и одежда).
- Перед регулировкой или сменой насадок отключайте мойку от электросети.
- Не работайте с мойкой в состоянии усталости, алкогольного опьянения или после приема лекарственных препаратов, снижающих концентрацию внимания.
- При работе с мойкой сохраняйте устойчивое положение. При использовании стремянки (лестницы)

убедитесь в ее надежном закреплении. При возможности работайте с помощником, который сможет Вас подстраховать.

- Запрещается вносить изменения в конструкцию мойки. Ремонт необходимо производить только в авторизованных сервисных центрах ALTECO с использованием оригинальных запасных частей.
- Используйте только оригинальные аксессуары ALTECO.
- Критерии предельного состояния
- **Внимание!** При возникновении посторонних шумов при работе мойки, повреждений изоляции электрокабеля, механических повреждений корпуса необходимо немедленно выключить мойку и обратиться в авторизованный сервисный центр.
- **Внимание!** ЗАПРЕЩАЕТСЯ работать с мойкой при отжатом спусковом рычаге (off) более 1 (одной) минуты: это приведет к повышению температуры и может повредить насос
- Данная мойка высокого давления не предназначена для перекачки горячей воды. Никогда не подключайте ее к источнику горячей воды, так как это значительно сократит срок эксплуатации насоса.

2. Область применения и описание конструкции.

Мойка высокого давления предназначена для мойки автомобилей и любой другой техники, террас, тротуарной и фасадной плитки, фасадов зданий, а также для прочистки дождевых сливов.

Мойка ALTECO является самовсасывающей и может

забирать воду, как из водопровода, так и из емкости с водой.

Мойка ALTECO предназначена для бытового использования.

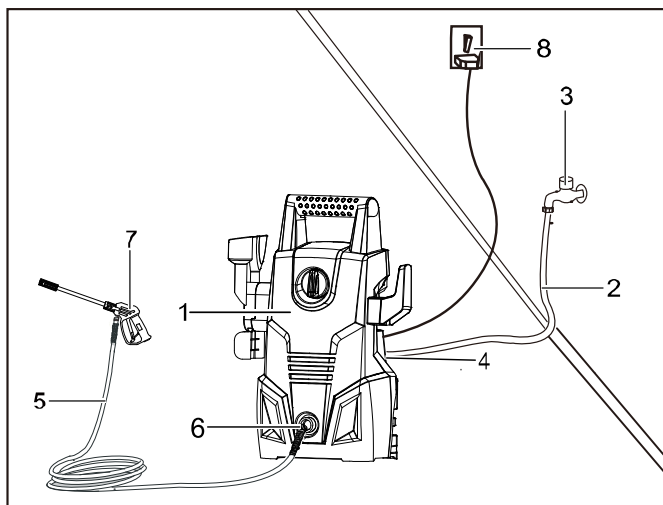

1. Мойка высокого давления
2. Шланг подвода воды (не входит в комплектацию)
3. Водопроводный кран
4. Вход воды
5. Шланг высокого давления
6. Выход воды
7. Распылитель
8. Розетка электропитания

3. Технические характеристики.

Модель	HPW 2109
Мощность, Вт	1500
Номинальная производительность, л/мин	6.0
Максимальная производительность, л/мин	7.5
Номинальное давление, бар	80
Максимальное давление, бар	120
Температура воды (макс.), °С	40
Длина шланга, м	5
Длина кабеля, м	5
Степень защиты	IPX5
Напряжение сети, В	220
Частота, Гц	50

4. Эксплуатация аппарата.

4.1 Источник электропитания.

- Проследите за тем, чтобы используемый источник электропитания соответствовал требованиям к источнику электропитания, указанным на шильдике изделия.
- Убедитесь в том, что переключатель находится в положении "Выкл.". Если вы вставляете штепсель в розетку, а переключатель находится в положении "Вкл.", инструмент немедленно заработает, что может стать причиной травмы.

4.2 Удлинитель.

Когда рабочая площадка удалена от источника электропитания, пользуйтесь удлинителем. Удлинитель дол-

жен иметь требуемую площадь поперечного сечения и обеспечивать работу инструмента заданной мощности. Разматывайте удлинитель только на реально необходимую для данного конкретного применения длину.

4.3 Подготовка к работе

Извлеките мойку из упаковки, проверьте комплектацию и отсутствие механических повреждений на мойке.

- Присоедините высоконапорный шланг к выходу воды под давлением из мойки.
- Присоедините ручку распыления к шлангу. Перед тем, как включить мойку, убедитесь, что шланг полностью размотан. При работающей мойке НЕ ДОПУСКАЙТЕ запутывания шнура.
- Вставьте сопло или аксессуар, которым собираетесь пользоваться.
- Подключите мойку к источникам воды и электричества.

Внимание! Эксплуатация мойки без фильтра очистки воды приведет к быстрому выходу из строя помпы мойки, что не будет являться гарантийным случаем.

4.4 Регулировка струи

На некоторых насадках угол распыления может регулироваться поворотом сопла. Это позволяет выбирать ширину струи поворотом от 0°, чтобы получить узкую и мощную струю, и до 60°, чтобы получить струю более широкую.

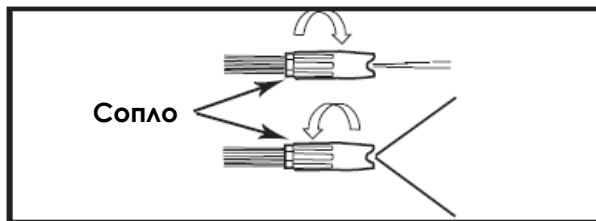

Регулировка ширины струи на сопле (на некоторых соплах не предусмотрена)

Тонкая струя с большей силой воздействует на очищаемую поверхность, что позволяет производить обработку в глубину на небольших поверхностях. Однако такую струю следует использовать с осторожностью, так как она может повредить некоторые поверхности.

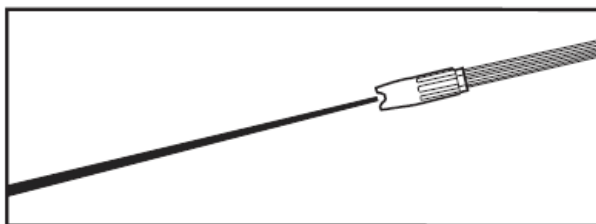

Тонкая и мощная струя

Более широкая струя позволяет прекрасно обрабатывать поверхности больших размеров, уменьшая при этом риск ее повреждения. Широкой струей также можно быстрее очищать поверхности.

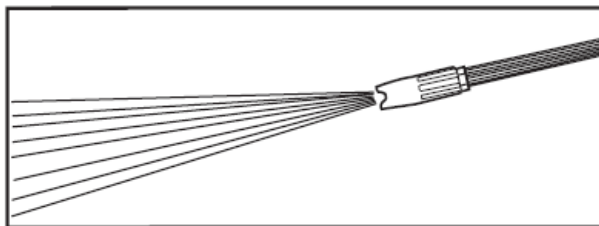

Широкая струя

4.5 Чистка сопла

Полностью или частично забитое сопло может привести к значительному снижению расхода воды и заставить мойку вибрировать во время распыления. Чтобы прочистить сопло:

- Выключите мойку и отсоедините ее от розетки.
- Прекратите подачу воды. Продуйте шланг, нажав два-три раза на спусковой рычаг.
- Отсоедините трубу-насадку от распылителя.
- Поверните сопло до положения «узкая струя».
- Введите шпильку или распрямленную канцелярскую скрепку в отверстие сопла и с ее помощью ликвидируйте засорение.

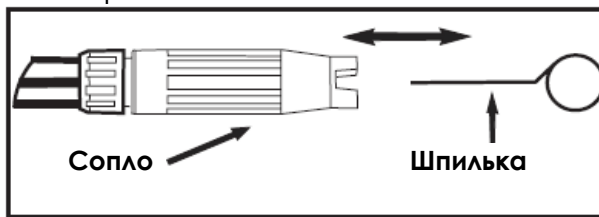

Вставьте шпильку в отверстие сопла и ликвидируйте засорение

4.6 Работа мойки от водопровода



Внимание! Температура воды должна быть не выше 40°C.

Подключите всасывающий шланг к водопроводу. Рекомендуемая длина шланга до 25 метров. Включите подачу воды.



Внимание! Убедитесь, что внутри шланга нет песка или грязи.

Во избежание попадания в мойку грязи пропустите воду через шланг перед подключением к мойке.

4.7 Работа мойки в режиме всасывания

Мойка может работать в режиме всасывания воды из резервуаров и водоемов. Для этого длина всасывающего шланга **не должна превышать 2 метров** при диаметре 3/4", а мойка должна быть установлена **не выше 0,5 метров** от поверхности воды.



Внимание! Подключая мойку к источнику воды без давления, обязательно пользуйтесь дополнительными средствами фильтрации воды во избежание попадания грязи в мойку.

- Отсоедините шланг высокого давления от выпускного штуцера.
- Проверив наличие впускного фильтра, прочно закрепите всасывающий шланг на впускном штуцере.
- Запустите мойку, переведя выключатель в положение "ВКЛ".
- Дождитесь равномерной подачи струи из выпускного штуцера.
- Выключив мойку, подсоедините шланг высокого давления к мойке, идущий к пистолету.
- Снова запустить мойку и нажать курок пистолета.

4.8 Работа с пеногенератором

Мойка может использоваться для бесконтактной мойки активной пеной с применением специального шампуня.

Пользуйтесь только моющими средствами, специально разработанными для моек высокого давления.

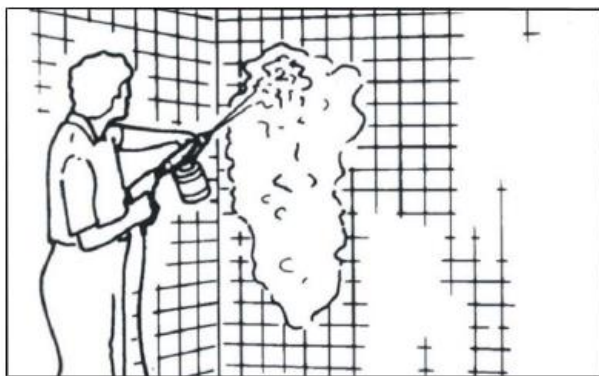

Применение моющего средства

Следуйте указаниям изготовителя, касающимся приготовления смесей, чтобы гарантировать правильную концентрацию моющего средства в зависимости от расхода воды мойкой высокого давления. Она должна составлять 5,4% (1/19).

- Отвинтите верхнюю часть емкости и наполните ее моющим средством.
- Снова завинтите верхнюю часть.
- Отсоедините трубу-насадку от распылителя.
- Закрепите на распылителе устройство для нанесения моющего средства

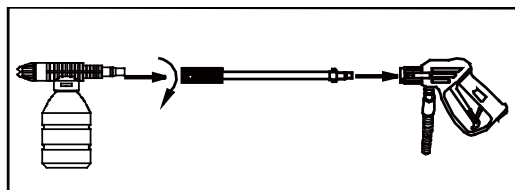

Установка на распылитель устройства для нанесения моющего средства

- Наносите моющее средство, стараясь хорошо покрыть им всю подлежащую очистке поверхность. Наносите его в направлении снизу вверх, чтобы оно не стекало и не оставляло следов.
- Оставьте моющее средство на поверхности на несколько минут, чтобы оно подействовало. В это время Вы сможете протереть щеткой самые грязные участки. Никогда не допускайте, чтобы моющее средство высыхало на очищаемой поверхности.
- Снимите устройство для нанесения моющего средства с распылителя и замените его трубой-

насадкой или извлеките его из трубы.

- Смойте моющее средство с поверхности.
- После каждого использования споласкивайте чистой водой устройство для нанесения моющего средства.

5. Обслуживание аппарата



Внимание! Приступая к каким-либо действиям, связанным со сборкой, регулировкой, ремонтом или обслуживанием, следует обязательно вынуть вилку кабеля питания из розетки.

Рекомендации

- Содержите аппарат в чистоте!
- Для чистки пластмассовых элементов инструмента запрещается использовать какие-либо едкие средства.
- После завершения работы, для устранения пыли и для очистки вентиляционных отверстий в корпусе двигателя следует продуть инструмент струей сжатого воздуха. Устойчивые загрязнения рекомендуется устранять при помощи мягкой влажной ткани, смоченной в мыльной воде.
- Систематически контролируйте состояние угольных щеток электрического двигателя (загрязненные или чрезмерно изношенные щетки могут вызвать сильное искрение и уменьшение частоты вращения шпинделя, а также выход его из строя).
- Периодически очищайте фильтр очистки воды, установленный на входе мойки. Используйте для очист-

ки фильтра струю воды или мягкую щетку.

- Для обеспечения безопасности и надежности мойки, ремонт или регулировку необходимо производить в авторизированных сервисных центрах ALTECO.

6. Возможные неисправности и методы их устранения.

Неисправность	Возможная причина	Действия по устранению
Помпа не достигает установленного давления	Износ форсунки	Обратитесь в сервисный центр ALTECO
	Загрязнение фильтра воды	Очистите фильтр
	Недостаточное питание водой	Полностью откройте водопроводный кран/укоротите всасывающий шланг или уменьшите высоту всасывания при самовсасывании из емкости.
	Подсос воздуха	Проверьте соединения на герметичность
Скачки давления	Загрязнение фильтра воды	Очистите фильтр
	Высокая температура воды на входе	Понижьте температуру воды ниже 40°C
	Засорение форсунки	Очистите форсунку
Двигатель гудит, но мойка не работает	Недостаточное напряжение сети	Проверьте напряжение сети
	Слишком длинный кабель питания (более 50м)	Проверьте характеристики удлинителя
	Длительный простой мойки	Обратитесь в сервисный центр ALTECO
	Мойка неисправна	Обратитесь в сервисный центр ALTECO

Электродвигатель не запускается	Отсутствие напряжения в сети	Проверьте напряжение в сети
	Длительный простой мойки	Обратитесь в сервисный центр ALTECO
	Мойка неисправна	Обратитесь в сервисный центр ALTECO
Утечка воды	Износ уплотнительных прокладок помпы	Обратитесь в сервисный центр ALTECO
	Соединения шлангов не герметичны	Проверьте соединения на герметичность
Повышенный шум	Высокая температура воды на входе	Понижьте температуру воды ниже 40°C
Утечка масла	Износ уплотнительных прокладок	Обратитесь в сервисный центр
При нажатии на курок пистолета мойка не включается или низкое давление на выходе	Засорение форсунки	Очистите форсунку
В режиме ожидания двигатель мойки периодически включается	Соединения шлангов не герметичны	Проверьте соединения на герметичность
	Протекает клапан пистолета	Замените пистолет
	Износ уплотнительных прокладок помпы	Обратитесь в сервисный центр ALTECO

7. Гарантийные условия

7.1. Не предназначен для профессионального применения. Предприятие-изготовитель гарантирует безотказную работу инструмента в течение 12 месяцев со дня продажи при условии соблюдения потребителем правил хранения и эксплуатации.

7.2. Если в течение гарантийного срока неисправность инструмента произошла по вине изготовителя - производится гарантийный ремонт заводом-изготовителем.

7.3. Гарантийный ремонт не производится и претензии не принимаются в случае:

- отсутствия в гарантийном свидетельстве штампа торгующей организации и даты продажи;
- повреждения инструмента при транспортировке и эксплуатации;
- не соблюдения условий эксплуатации;
- превышения сроков и нарушения условий хранения.

Сервисное обслуживание

Адреса гарантийных мастерских приведены ниже:

Казахстан –

г. Астана, ул. Вишневого, 8/1

+7 (7172) 55-44-40

г. Алматы, пр. Суюнбая, 157

+7 (7273) 31-77-03

г. Шымкент, ул. Ақпан батыра 111

+7 (7252) 99-77-08

г. Атырау, ул. Северная промзона, 45

+7 (7122) 55-66-03

г. Усть-Каменогорск, ул. Мызы, 43

+7 (7232) 70-57-07

